

1. **Allgemeine Beschreibung**
2. **Technische Daten EVO-COOL® Kühlaggregate**
3. **Technische Daten EVO-COOL® Tiefkühlaggregate**
4. **Leistung EVO-COOL® Kühlaggregate**
5. **Leistung EVO-COOL® Tiefkühlaggregate**
6. **Abmessungen Baugröße 1**
CS 500, CS 900, CS 1300, CS 1500,
FS 900, FS 1200, FS 1400
7. **Abmessungen Baugröße 2**
CS 2000, CS 2500, CS 3000,
FS 2000, FS 2500, FS 3000
8. **Ausschreibungstext EVO-COOL® Kühlaggregate**
9. **Ausschreibungstext EVO-COOL® Tiefkühlaggregate**

Die Viessmann Huckepack-Aggregate **EVO-COOL**® sind für Normal- und Tiefkühlung (634 W – 3020 W) geeignet und in 13 Leistungsklassen erhältlich. Sie werden in die Kühlzelle oder eine Wand von 80 bis 150 mm Wandstärke eingehängt. **EVO-COOL**® zeichnet sich durch einen niedrigen Geräuschpegel, geringes Gewicht sowie einfache Reinigung über Microchannel Wärmetauscher aus. Die Abtauung erfolgt durch Heißgasbypass für mehr Energieeffizienz. Fertigung erfolgt nach EN Normen, CE-konform.

- Tauwasserablaufschlauch mit Elektroheizung
- Tauwasserverdunstungsschale mit Sicherheitsüberlauf
- Elektronische Temperaturregelung
- Heißgasabtauung
- Verflüssiger mit drehzahlreguliertem Ventilator und Microchannel Wärmeübertrager
- Steuerung mit Klartextdisplay, Selbstdiagnose, Fernwartung
- Busbetrieb, USB Datenaustausch und Internet-Anschlussmöglichkeit
- Potentialfreier Störmeldekontakt, akustische Fehlermeldung bei Störungen, mit Fehlerspeicher
- Anschlussmöglichkeit für Türkontaktschalter
- Anschlussleitung mit Schuko-Stecker oder CEE-Anbaugerätestecker
- Vollhermetischem Verdichter mit Wicklungsschutzschalter, Anlaufentlastung
- Thermostatisches Expansionsventil
- Sammler - Trockner
- Sicherheitsdruckwächter, zeitgesteuerter Abtauung durch Heißgas mit Sicherheitstemperaturwächter bzw. Umluftabtauung bei Kühlraumtemperatur größer als +5°C (einstellbar)
- Pump-out Funktion (aktivierbar)
- 5 m Anschlussleitung mit Schuko-Stecker (CS 0500, 0900, 1300, 1500, 2000)
- 700 mm Anschlussleitung mit CEE-Anbaugerätestecker (CS 2500, 3000)

Oberflächen

STA= Pulverbeschichtung Viessmann Standard weiß, Stahlblech verzinkt mit antimikrobiell wirksamer Pulverbeschichtung Viessmann **SmartProtec**®. Farbe weiß, ähnlich RAL 9016.

EST= austenitischer Edelstahl (Werkstoff Nr. 1.4301) – Sonderausführung geschliffen oder gebürstet.
- auf Anfrage

Optional

- Datenlogger
- Filterfließ
- Winterregelung
- Schallgedämmte Ausführung Gehäuse
- Schallgedämmte Ausführung Scroll-Verdichter (nur bei FS 2000, 2500, 3000)

Bezeichnung	CS 500	CS 900	CS 1300	CS 1500
Kühlraumtemperatur Regelbereich	-5°C bis +20°C	-5°C bis +20°C	-5°C bis +20°C	-5°C bis +20°C
Umgebungstemperatur zulässig	+1°C bis +43°C	+1°C bis +43°C	+1°C bis +43°C	+1°C bis +43°C
Baugröße	1	1	1	1
Kälteleistung (DIN EN 14511)	634 W	1050 W	1350 W	1505 W
Kältemittel	R134a	R134a	R134a	R134a
Kältemittelmenge	500 g	650 g	1030 g	1190 g
Regelung	elektronisch	elektronisch	elektronisch	elektronisch
Spannung / Phasen / Frequenz	230 V / 1 / 50 Hz	230 V / 1 / 50 Hz	230 V / 1 / 50 Hz	230 V / 1 / 50 Hz
Nennaufnahme / Absicherung	334 W / 16 A	567 W / 16 A	660 W / 16 A	720 W / 16 A
Abmessungen (H x B x T)	790 x 440 x 1013 mm	790 x 440 x 1013 mm	790 x 440 x 1013 mm	790 x 440 x 1013 mm
Gewicht	45 kg	54 kg	58 kg	61 kg
Abluftmenge bei Umgebungstemperatur 32°C und einer Erwärmung von 5K	375 m ³ /h	787 m ³ /h	1332 m ³ /h	1453 m ³ /h
Schalldruckpegel ¹⁾	24,7 dB (A)	25,4 dB (A)	28,4 dB (A)	27,3 dB (A)
Anschluss / Länge Netzleitung	Schuko / 5 m	Schuko / 5 m	Schuko / 5 m	Schuko / 5 m
Schutzart	IP 24	IP 24	IP 24	IP 24
Verdichterart	Hubkolben	Hubkolben	Hubkolben	Hubkolben
Abtauung	Heißgas	Heißgas	Heißgas	Heißgas
Schaltpunkt Pressostat	Aus 18 bar	Aus 18 bar	Aus 18 bar	Aus 18 bar
Expansionsventil	thermostatisches Expansionsventil	thermostatisches Expansionsventil	thermostatisches Expansionsventil	thermostatisches Expansionsventil
Aggregat mit Bedienfeld Artikelnummer	00173900	00173901	00173902	00173903
Aggregat mit Fernbedienung 7,5 m Artikelnummer	00199560	00199561	00199562	00199563
Aggregat mit Fernbedienung 15 m Artikelnummer	00199580	00199581	00199582	00199583
Aggregat mit Busbetrieb Artikelnummer	00173380	00173381	00173382	00173383

1) A-bewerteter äquivalenter Schalldruckpegel, gemessen in 10m-Abstand bei einer Umgebungstemperatur von 25°C.
Je nach räumlichen Gegebenheiten und Einbaulage können Werte erreicht werden, die über dem angegebenen Geräuschniveau liegen.

Allgemeiner Hinweis (Haftung): Die Angaben dieser Technischen Unterlage dienen der Beschreibung. Zusagen in Bezug auf Vorhandensein bestimmter Eigenschaften oder einen bestimmten Zweck bedürfen stets besonderer schriftlicher Vereinbarung.

Bezeichnung	CS 2000	CS 2500	CS 3000
Kühlraumtemperatur Regelbereich	-5°C bis +20°C	-5°C bis +20°C	-5°C bis +20°C
Umgebungstemperatur zulässig	+1°C bis +43°C	+1°C bis +43°C	+1°C bis +43°C
Baugröße	2	2	2
Kälteleistung (DIN EN 14511)	2035 W	2440 W	3010 W
Kältemittel	R134a	R134a	R134a
Kältemittelmenge	1300 g	1650 g	1700 g
Regelung	elektronisch	elektronisch	elektronisch
Spannung / Phasen / Frequenz	230 V / 1 / 50 Hz	400 V / 3 / 50 Hz	400 V / 3 / 50 Hz
Nennaufnahme / Absicherung	1050 W / 16 A	1170 W / 16 A	1300 W / 16 A
Abmessungen (H x B x T)	996 x 640 x 1239 mm	996 x 640 x 1239 mm	996 x 640 x 1239 mm
Gewicht	105 kg	107 kg	109 kg
Abluftmenge bei Umgebungstemperatur 32°C und einer Erwärmung von 5K	1635 m ³ /h	2059 m ³ /h	2967 m ³ /h
Schalldruckpegel ¹⁾	33,4 dB (A)	39,9 dB (A)	37,4 dB (A)
Anschluss / Länge Netzleitung	Schuko / 5 m	CEE / 0,7 m	CEE / 0,7 m
Schutzart	IP 24	IP 24	IP 24
Verdichterart	Hubkolben	Hubkolben	Hubkolben
Abtauung	Heißgas	Heißgas	Heißgas
Schaltpunkt Pressostat	Aus 18 bar	Aus 18 bar	Aus 18 bar
Expansionsventil	thermostatisches Expansionsventil	thermostatisches Expansionsventil	thermostatisches Expansionsventil
Aggregat mit Bedienfeld Artikelnummer	00173904	00173905	00173906
Aggregat mit Fernbedienung 7,5 m Artikelnummer	00199564	00199565	00199566
Aggregat mit Fernbedienung 15 m Artikelnummer	00199584	00199585	00199586
Aggregat mit Busbetrieb Artikelnummer	00173384	00173385	00173386

Bezeichnung	FS 900	FS 1200	FS 1400
Kühlraumtemperatur Regelbereich	-5°C bis -25°C	-5°C bis -25°C	-5°C bis -25°C
Umgebungstemperatur zulässig	+1°C bis +43°C	+1°C bis +43°C	+1°C bis +43°C
Baugröße	1	1	1
Kälteleistung (DIN EN 14511)	940 W	1250 W	1410 W
Kältemittel	R404A	R404A	R404A
Kältemittelmenge	690 g	760 g	950 g
Regelung	elektronisch	elektronisch	elektronisch
Spannung / Phasen / Frequenz	230 V / 1 / 50 Hz	230 V / 1 / 50 Hz	230 V / 1 / 50 Hz
Nennaufnahme / Absicherung	820 W / 16 A	1145 W / 16 A	1279 W / 16 A
Abmessungen (H x B x T)	790 x 440 x 1013 mm	790 x 440 x 1013 mm	790 x 440 x 1013 mm
Gewicht	68 kg	73 kg	75 kg
Abluftmenge bei Umgebungstemperatur 32°C und einer Erwärmung von 5K	969 m ³ /h	1332 m ³ /h	1635 m ³ /h
Schalldruckpegel ¹⁾	31,9 dB (A)	31,9 dB (A)	34,8 dB (A)
Anschluss / Länge Netzleitung	Schuko / 5 m	Schuko / 5 m	Schuko / 5 m
Schutzart	IP 24	IP 24	IP 24
Verdichterart	Hubkolben	Hubkolben	Hubkolben
Abtauung	Heißgas	Heißgas	Heißgas
Schaltpunkt Pressostat	Aus 28 bar	Aus 28 bar	Aus 28 bar
Expansionsventil	thermostatisches Expansionsventil	thermostatisches Expansionsventil	thermostatisches Expansionsventil
Aggregat mit Bedienfeld Artikelnummer	00173907	00173909	00173908
Aggregat mit Fernbedienung 7,5 m Artikelnummer	00199567	00199568	00199569
Aggregat mit Fernbedienung 15 m Artikelnummer	00199587	00199588	00199589
Aggregat mit Busbetrieb Artikelnummer	00173387	00173388	00173389

1) A-bewerteter äquivalenter Schalldruckpegel, gemessen in 10m-Abstand bei einer Umgebungstemperatur von 25°C.
Je nach räumlichen Gegebenheiten und Einbaulage können Werte erreicht werden, die über dem angegebenen Geräuschniveau liegen.

Bezeichnung	FS 2000	FS 2500	FS 3000
Kühlraumtemperatur Regelbereich	-5°C bis -25°C	-5°C bis -25°C	-5°C bis -25°C
Umgebungstemperatur zulässig	+1°C bis +43°C	+1°C bis +43°C	+1°C bis +43°C
Baugröße	2	2	2
Kälteleistung (DIN EN 14511)	1990 W	2490 W	3020 W
Kältemittel	R404A	R404A	R404A
Kältemittelmenge	1500 g	1800 g	1800 g
Regelung	elektronisch	elektronisch	elektronisch
Spannung / Phasen / Frequenz	400 V / 3 / 50 Hz	400 V / 3 / 50 Hz	400 V / 3 / 50 Hz
Nennaufnahme / Absicherung	1660 W / 16 A	2043 W / 16 A	2496 W / 16 A
Abmessungen (H x B x T)	996 x 640 x 1239 mm	996 x 640 x 1239 mm	996 x 640 x 1239 mm
Gewicht	105 kg	109 kg	111 kg
Abluftmenge bei Umgebungstemperatur 32°C und einer Erwärmung von 5K	1937 m ³ /h	2119 m ³ /h	3209 m ³ /h
Schalldruckpegel ¹⁾	35,8 dB (A)	37,8 dB (A)	37,5 dB (A)
Anschluss / Länge Netzleitung	CEE / 0,7 m	CEE / 0,7 m	CEE / 0,7 m
Schutzart	IP 24	IP 24	IP 24
Verdichterart	Scroll	Scroll	Scroll
Abtauung	Heißgas	Heißgas	Heißgas
Schaltpunkt Pressostat	Aus 28 bar	Aus 28 bar	Aus 28 bar
Expansionsventil	thermostatisches Expansionsventil	thermostatisches Expansionsventil	thermostatisches Expansionsventil
Aggregat mit Bedienfeld Artikelnummer	00173910	00173911	00173912
Aggregat mit Fernbedienung 7,5 m Artikelnummer	00199570	00199571	00199572
Aggregat mit Fernbedienung 15 m Artikelnummer	00199580	00199591	00199582
Aggregat mit Busbetrieb Artikelnummer	00173390	00173391	00173392

EVO-COOL® CS 500

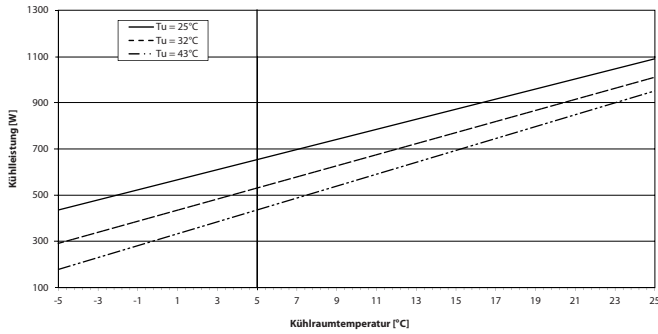

EVO-COOL® CS 900

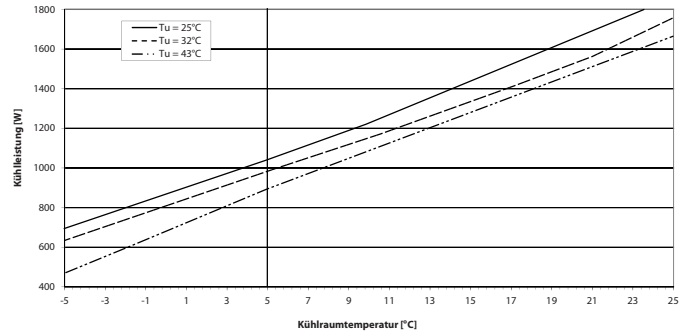

EVO-COOL® CS 1300

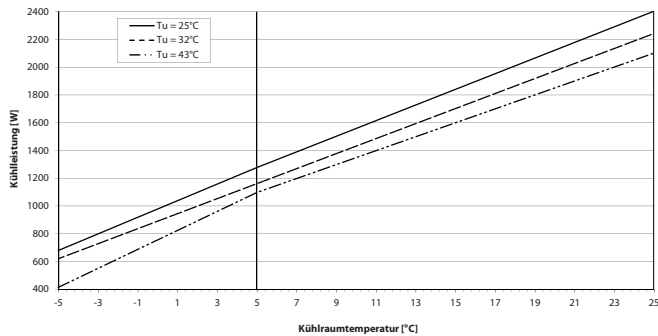

EVO-COOL® CS 1500

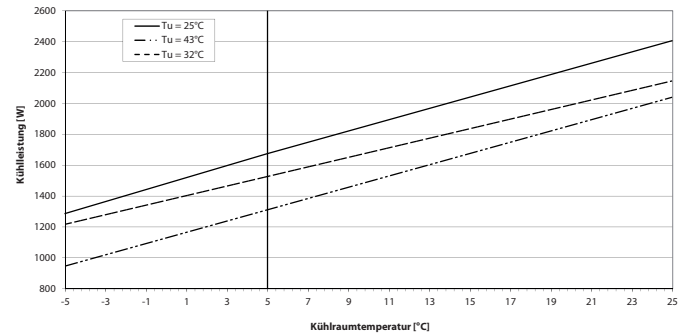

EVO-COOL® CS 2000

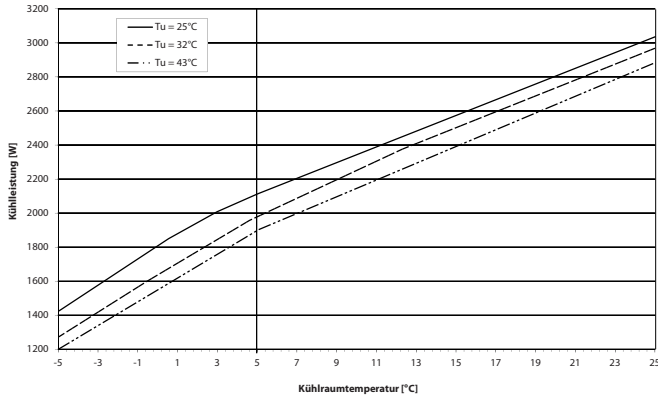

EVO-COOL® CS 2500

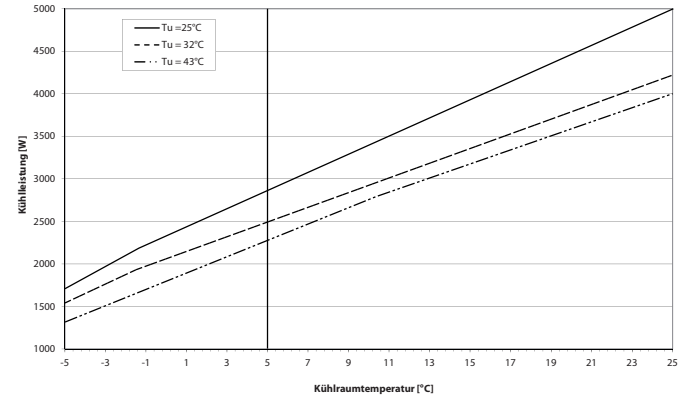

EVO-COOL® CS 3000

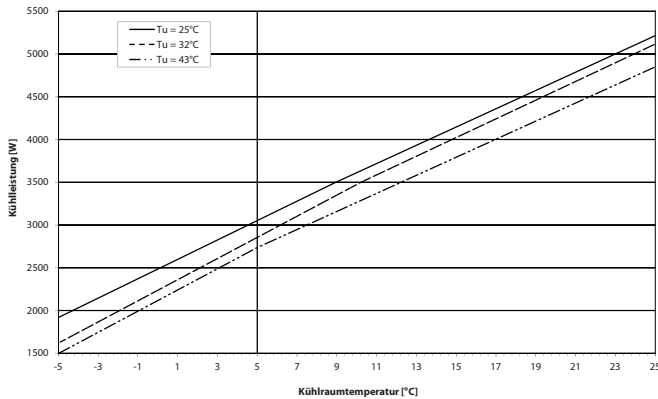

Allgemeiner Hinweis (Haftung): Die Angaben dieser Technischen Unterlage dienen der Beschreibung. Zusagen in Bezug auf Vorhandensein bestimmter Eigenschaften oder einen bestimmten Zweck bedürfen stets besonderer schriftlicher Vereinbarung.

5. Leistung EVO-COOL® Tiefkühlaggregate

EVO-COOL® FS 900

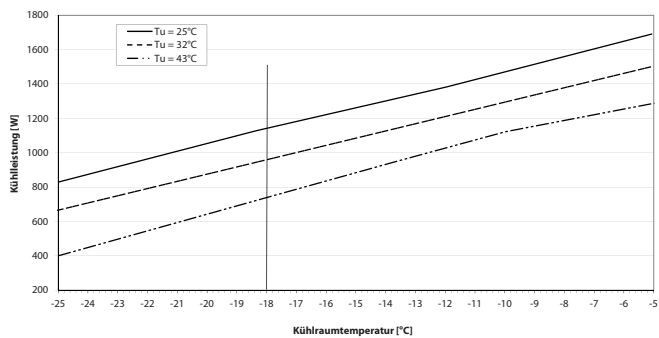

EVO-COOL® FS 1200

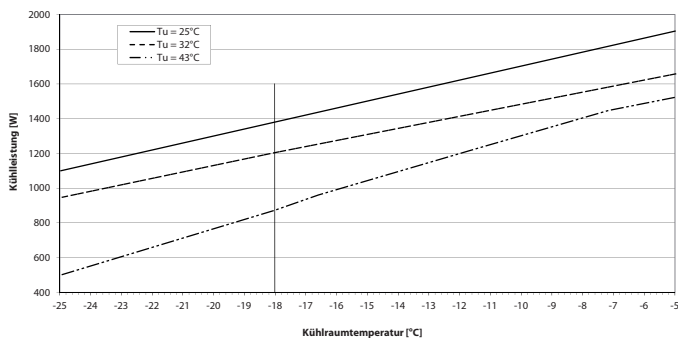

EVO-COOL® FS 1400

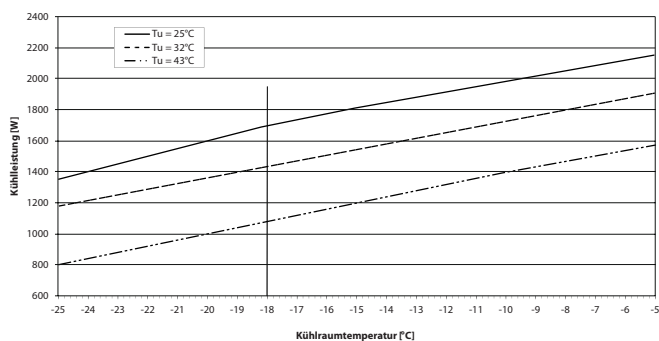

EVO-COOL® FS 2000

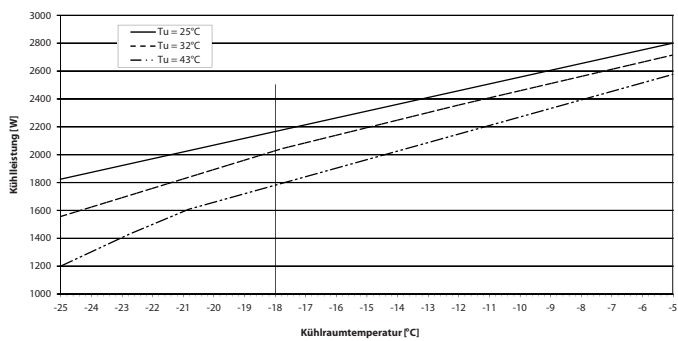

EVO-COOL® FS 2500

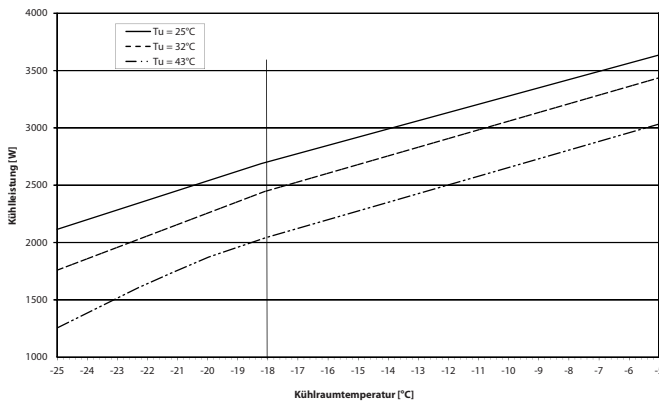

EVO-COOL® FS 3000

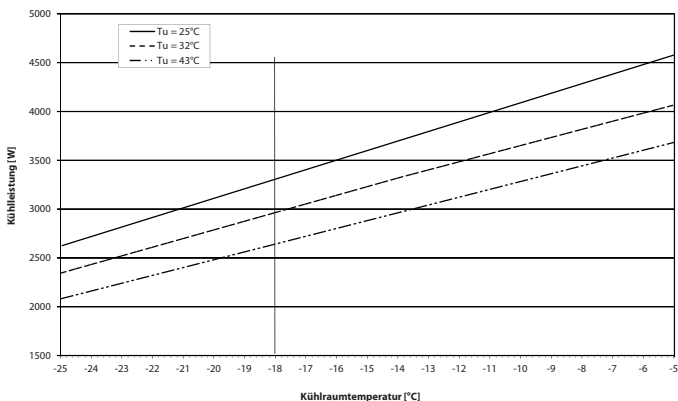

Allgemeiner Hinweis (Haftung): Die Angaben dieser Technischen Unterlage dienen der Beschreibung. Zusagen in Bezug auf Vorhandensein bestimmter Eigenschaften oder einen bestimmten Zweck bedürfen stets besonderer schriftlicher Vereinbarung.

6. Abmessungen Baugröße 1 CS 500, CS 900, CS 1300, CS 1500, FS 900, FS 1200, FS 1400

	CS 500	CS 900	CS 1300	CS 1500	FS 900	FS 1200	FS 1400
Verdampferhöhe in mm	353	353	453	503	353	453	503

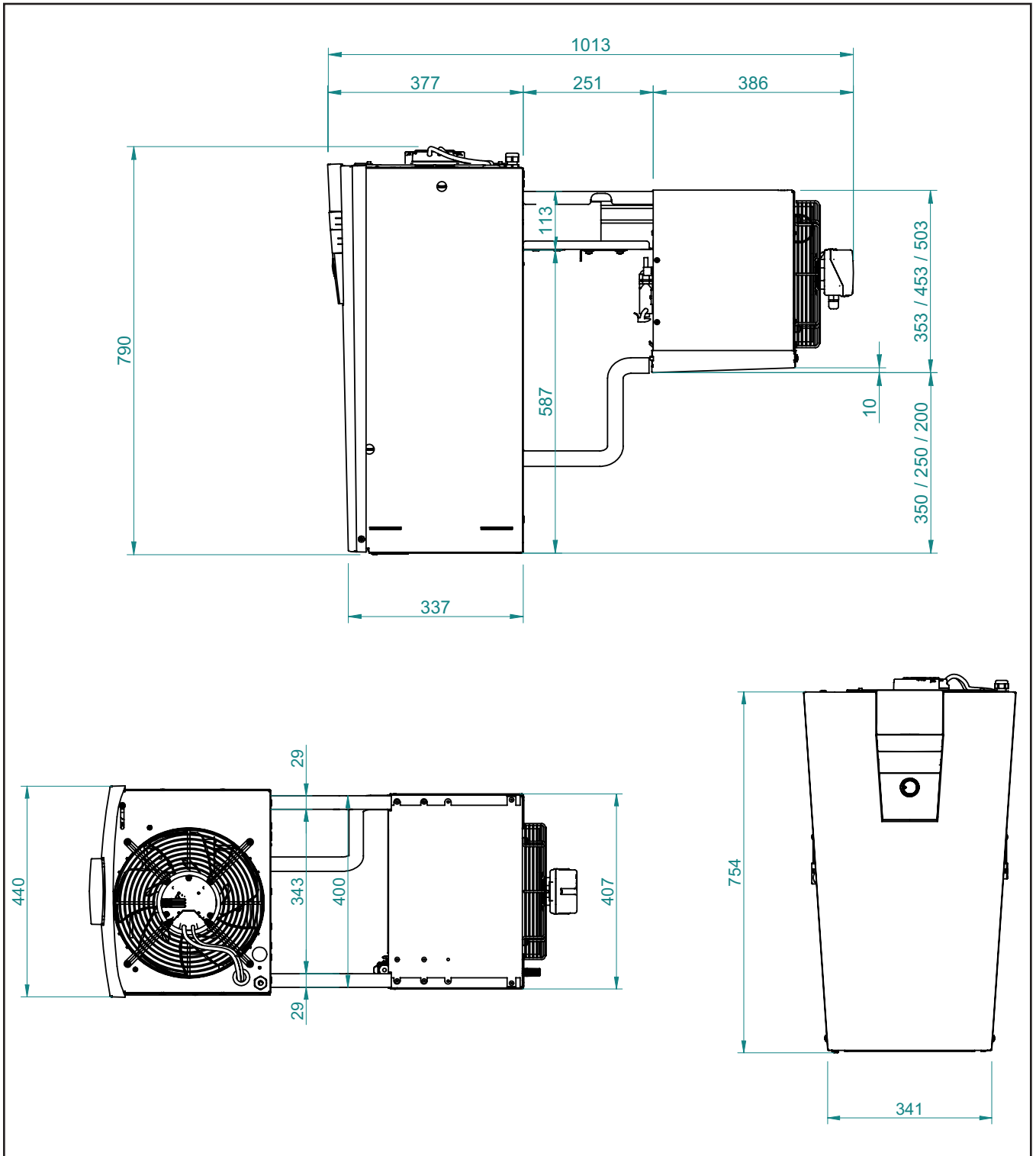

Allgemeiner Hinweis (Haftung): Die Angaben dieser Technischen Unterlage dienen der Beschreibung. Zusagen in Bezug auf Vorhandensein bestimmter Eigenschaften oder einen bestimmten Zweck bedürfen stets besonderer schriftlicher Vereinbarung.

7. Abmessungen Baugröße 2 CS 2000, CS 2500, CS 3000, FS 2000, FS 2500, FS 3000

	CS 2000	CS 2500	CS 3000	FS 2000	FS 2500	FS 3000
Verdampferhöhe in mm	503	553	553	503	553	553

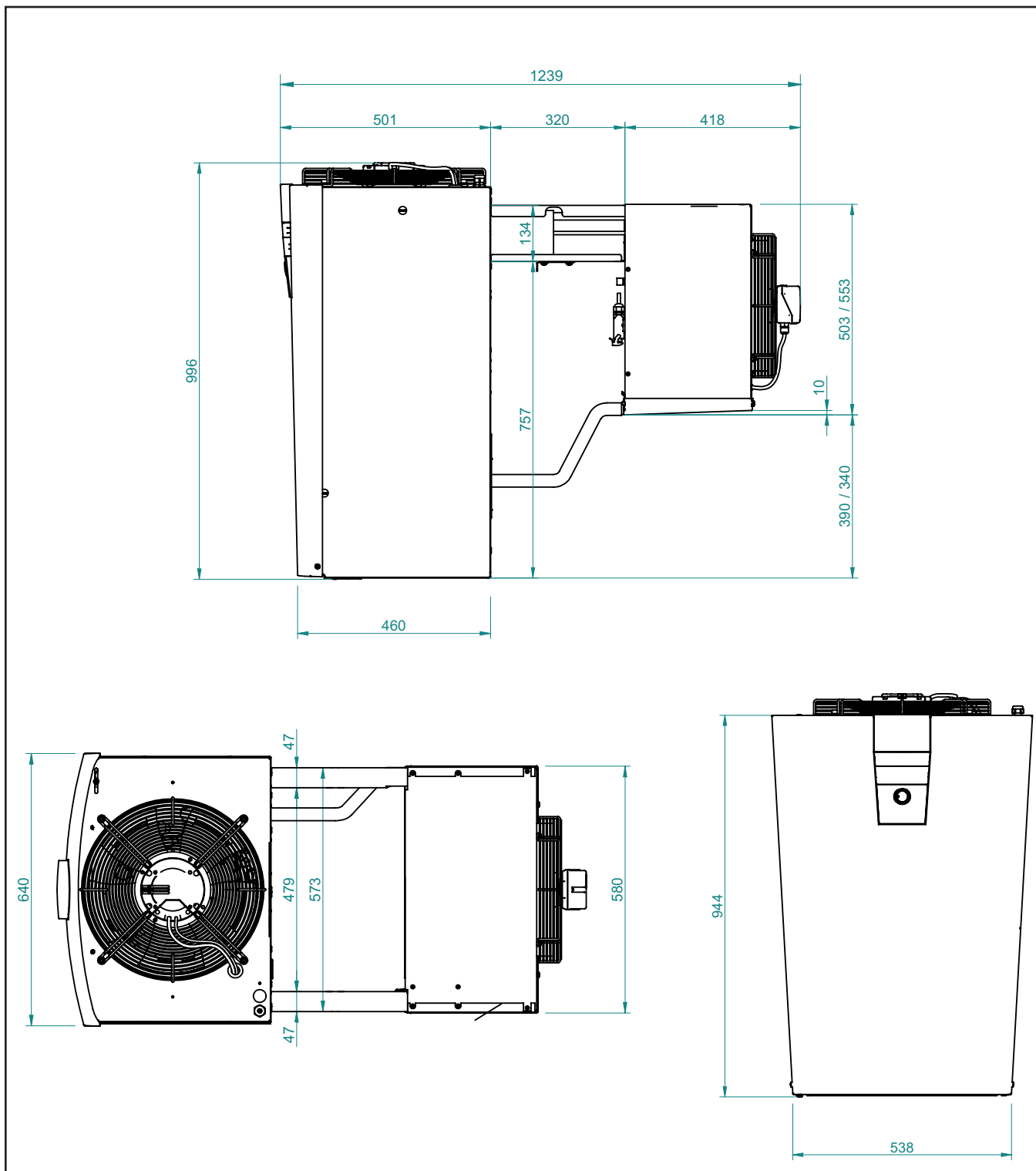

Allgemeiner Hinweis (Haftung): Die Angaben dieser Technischen Unterlage dienen der Beschreibung. Zusagen in Bezug auf Vorhandensein bestimmter Eigenschaften oder einen bestimmten Zweck bedürfen stets besonderer schriftlicher Vereinbarung.

Lfd. Nr.	Anzahl	Gegenstand	Einzelpreis	Gesamtpreis
		<p>Kühlaggregat EVO-COOL® CS</p> <p>Kompaktes, steckerfertiges und leistungsstarkes Aggregat in Huckepack-Bauform für Kühlraumtemperaturen von -5°C bis +20°C</p> <p>Oberflächen STA= Pulverbeschichtung Viessmann Standard weiß, Stahlblech verzinkt mit antimikrobiell wirksamer Pulverbeschichtung Viessmann SmartProtec®. Farbe weiß, ähnlich RAL 9016. EST= austenitischer Edelstahl (Werkstoff Nr. 1.4301) – Sonderausführung geschliffen oder gebürstet - auf Anfrage</p> <p>Lieferumfang und Auslieferungszustand: Stabiles Gehäuse zum Anhängen an ein Zellelement bzw. eine Wand mit einer Stärke von 60 bis 150 mm, Axialventilatoren mit Schutzgitter. Tauwasserablaufschlauch mit Elektroheizung, Tauwasserverdunstungsschale mit Sicherheitsüberlauf, Elektronische Temperaturregelung, Heißgasabtauung, Verflüssiger mit drehzahlgeregeltem Ventilator und Microchannel Wärmeübertrager. Steuerung mit Klartextdisplay, Selbstdiagnose, Fernwartung, Busbetrieb, USB Datenaustausch und Internet-Anschlussmöglichkeit. Potentialfreier Störmeldekontakt, akustische Fehlermeldung bei Störungen, mit Fehlerspeicher, Anschlussmöglichkeit für Türkontaktschalter, Anschlussleitung mit Schukostecker oder CEE-Anbaugerätestecker. Optional: Datenlogger, Filtervlies, Winterregelung, schallgedämmte Ausführung (Gehäuse).</p> <p>Komplette kältetechnische Einrichtung bestehend aus: Vollhermetischem Verdichter mit Wicklungsschutzschalter, Anlaufentlastung. Thermostatisches Expansionsventil, Sammler - Trockner, Sicherheitsdruckwächter, zeitgesteuerter Abtauung durch Heißgas mit Sicherheitstemperaturwächter bzw. Umluftabtauung bei Kühlraumtemperatur größer als +5°C (einstellbar), pump-out Funktion (aktivierbar), 5 m Anschlussleitung mit Schukostecker (CS 0500, 0900; 1300, 1500, 2000), 700 mm Anschlussleitung mit CEE-Anbaugerätestecker (CS 2500, 3000), Kältemittel R 134a.</p> <p>Kälteleistung bei Kühlraumtemperatur +5°C und Umgebungstemperatur +32°C: _____ Watt Regelbereich der Kühlraumtemperatur: -5°C bis +20°C Zulässige Umgebungstemperatur: +1°C bis +43°C Netzanschluss: AC 230 Volt ~, 50 Hz bei CS 500, 900, 1300, 1500, 2000 AC 400 Volt 3N~, 50 Hz bei CS 2500, 3000</p> <p>Leistungsaufnahme Kühlbetrieb: _____ Watt Abtaubetrieb: _____ Watt</p> <p>Stromaufnahme Kühlbetrieb: _____ Ampere Abtaubetrieb: _____ Ampere</p> <p>Abmessungen (Höhe x Breite x Tiefe) 790 x 440 x 1013 mm bei CS 0500, 0900, 1300, 1500 996 x 640 x 1239 mm bei CS 2000, 2500, 3000</p> <p>Gewicht: _____ kg</p>		

9. Ausschreibungstext EVO-COOL® Tiefkühlaggregate

Lfd. Nr.	Anzahl	Gegenstand	Einzelpreis	Gesamtpreis
		<p>Tiefkühlaggregat EVO-COOL® FS</p> <p>Kompaktes, steckerfertiges und leistungsstarkes Aggregat in Huckepack-Bauform für Kühlraumtemperaturen von -5°C bis -25°C</p> <p>Oberflächen STA= Pulverbeschichtung Viessmann Standard weiß, Stahlblech verzinkt mit antimikrobiell wirksamer Pulverbeschichtung Viessmann SmartProtec®. Farbe weiß, ähnlich RAL 9016. EST= austenitischer Edelstahl (Werkstoff Nr. 1.4301) – Sonderausführung geschliffen oder gebürstet - auf Anfrage</p> <p>Lieferumfang und Auslieferungszustand: Stabiles Gehäuse zum Anhängen an ein Zellelement bzw. eine Wand mit einer Stärke von 60 bis 150 mm, Axialventilatoren mit Schutzgitter. Tauwasserablaufschlauch mit Elektroheizung, Tauwasserverdunstungsschale mit Sicherheitsüberlauf, Elektronische Temperaturregelung, Heißgasabtauung, Verflüssiger mit drehzahlgeregeltem Ventilator und Microchannel Wärmeübertrager. Steuerung mit Klartextdisplay, Selbstdiagnose, Fernwartung, Busbetrieb, USB Datenaustausch und Internet-Anschlussmöglichkeit, bei Scrollverdichter mit Drehrichtungrelais. Potentialfreier Störmeldekontakt, akustische Fehlermeldung bei Störungen, mit Fehlerspeicher, Anschlussmöglichkeit für Türkontaktschalter, Anschlussleitung mit Schukostecker oder CEE-Anbaugerätestecker. Optional: Datenlogger, Filtervlies, Winterregelung, schallgedämmte Ausführung (Gehäuse), schallgedämmte Ausführung (Scroll-Verdichter) bei FS 2000, 2500, 3000.</p> <p>Komplette kältetechnische Einrichtung bestehend aus: Vollhermetischem Verdichter mit Wicklungsschutzschalter, Anlaufentlastung. Thermostatisches Expansionsventil, Sammler - Trockner, Sicherheitsdruckwächter, zeitgesteuerter Abtauung durch Heißgas mit Sicherheitstemperaturwächter, pump-out Funktion (aktivierbar), 5 m Anschlussleitung mit Schukostecker (FS 0900; 1200, 1400), 700mm Anschlussleitung mit CEE-Anbaugerätestecker (FS 2000; 2500, 3000), Kältemittel R 404 A.</p> <p>Kälteleistung bei Kühlraumtemperatur -18°C und Umgebungstemperatur +32°C: _____ Watt Regelbereich der Kühlraumtemperatur: -5°C bis -25°C Zulässige Umgebungstemperatur: +1°C bis +43°C Netzanschluss: AC 230 Volt ~, 50 Hz bei FS 0900, 1200, 1400 AC 400 Volt 3N~, 50 Hz bei FS 2000, 2500, 3000</p> <p>Leistungsaufnahme Kühlbetrieb: _____ Watt Abtaubetrieb: _____ Watt</p> <p>Stromaufnahme Kühlbetrieb: _____ Ampere Abtaubetrieb: _____ Ampere</p> <p>Abmessungen (Höhe x Breite x Tiefe) 790 x 440 x 1013 mm bei FS 0900, 1200, 1400 996 x 640 x 1239 mm bei FS 2000, 2500, 3000</p> <p>Gewicht: _____ kg</p>		

Allgemeiner Hinweis (Haftung): Die Angaben dieser Technischen Unterlage dienen der Beschreibung. Zusagen in Bezug auf Vorhandensein bestimmter Eigenschaften oder einen bestimmten Zweck bedürfen stets besonderer schriftlicher Vereinbarung.

Viessmann Khlsysteme GmbH
Schleizer Strae 100
95030 Hof/Saale

Telefon 0 92 81/ 81 4-0
Telefax 0 92 81/ 81 4-2 69

kuehlsysteme@viessmann.de
www.viessmann.de/kuehlsysteme

Ihr zustndiger Viessmann-Fachpartner: